

# Terrassenbretter / Sichtschutz-Elemente und Zäune Katalog 7

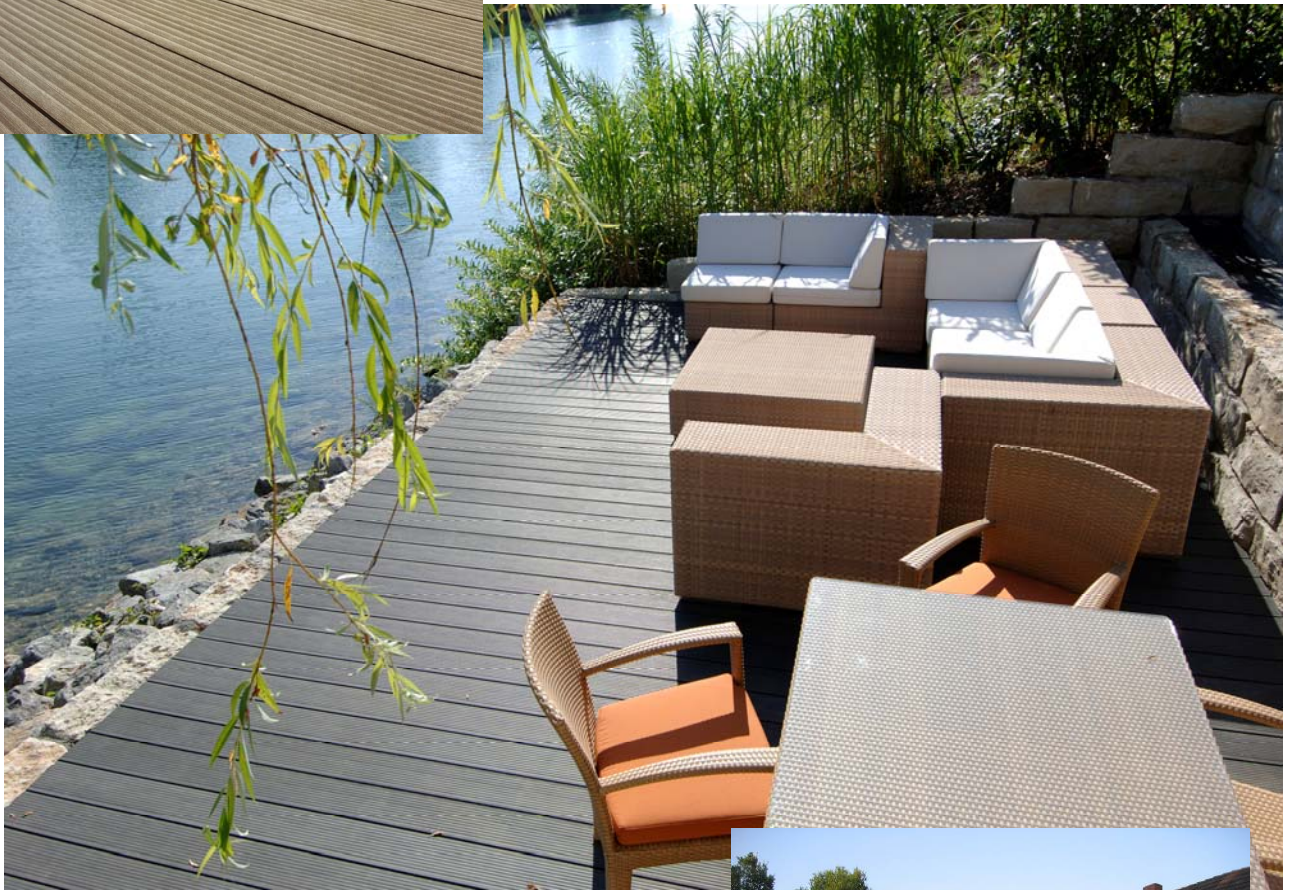

Stegplatten und Profile  
Überdachungen - Carports  
Wellplatten und Zubehör  
Massivplatten + Geländer-  
und Rahmensysteme  
PVC-Platten und Profile /  
Reiniger und Kleber  
Hallenverglasungen

**Terrassenbretter /  
Sichtschutz-Elemente und Zäune**  
Haustüren + Haustürfüllungen  
Haustürvordächer

Stand 05/11



<b>Terrassenbretter Typ Classic</b>	<b>Seite 4</b>
<b>Terrassenbretter Typ Premium</b>	<b>Seite 6</b>
<b>Sichtschutzelemente</b>	<b>Seite 8</b>
<b>Zaunsystem</b>	<b>Seite 12</b>

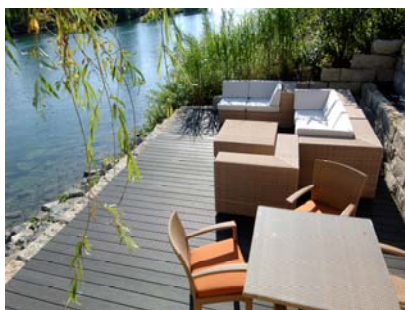

Terrassenbretter Typ Classic,  
ab Seite 4



Terrassenbretter Typ Premium,  
ab Seite 6



Vaganza® Sichtschutzelemente,  
ab Seite 8



Vaganza® Zaunsysteme aus Kunststoff,  
ab Seite 12



# Terrassenbretter Typ Classic

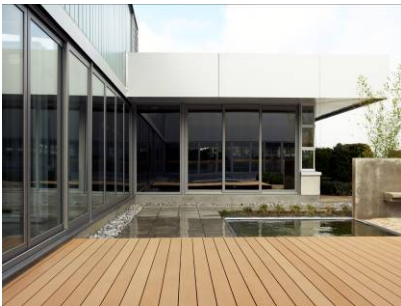
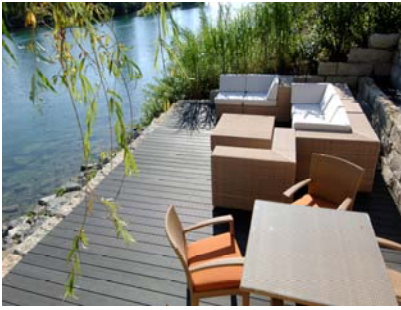

## Einsatzbereiche

- Terrassen, Balkone
- Pooleinfassungen
- Bootsstege
- Gärten



## Eigenschaften

- splitterfrei, spaltet nicht
- verzieht sich nicht
- umweltfreundlich
- leicht zu montieren
- Montage mit unsichtbarem Klicksystem
- nicht rutschig, auch bei Regenwetter
- beständig gegen Insekten
- wartungsarm, dauerhaft und pflegeleicht

## Standardfarben für Terrassenbretter und Abdeckplatten:

501



Mandelbeige

507

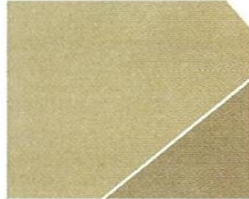

Olivgrün

503

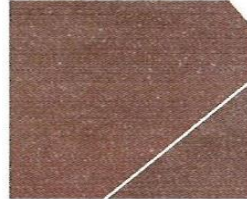

Haselnussbraun

504

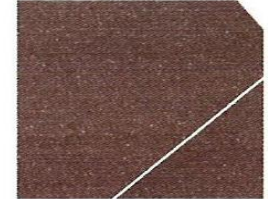

Baumrindenbraun

509



Flussteingrau

506



Aprikosenbraun

505



Torfbraun

502



Süßholzschwarz

4

Farbabweichungen sind drucktechnisch bedingt.  
Auf Anfrage senden wir Ihnen gerne Profilmuster zu.

# Terrassenbretter Typ Classic



Abbildung	Artikelbeschreibung	Abmessungen in mm	Farbe	
	<b>Terrassenbrett</b> <b>O-Terrace Nr. 9555</b> , 2-seitig verwendbar <b>Typ Classic</b>	Höhe: 28 Breite: 140 Längen: 4000, 4500, 5000, 6000	Siehe Auswahl	
	<b>Trägerprofil</b> <b>O-Terrace Nr. 9552</b> 2-seitig verwendbar <b>Typ Classic</b>	48/35  Längen: 4500, 6000	schwarz	
	<b>Tragendes Aluminiumprofil</b> <b>O-Terrace Nr. 9524</b> 2-seitig verwendbar <b>Typ Premium</b>	80/50  Länge: 6000	pressblank	
	<b>Nichttragendes Aluminiumprofil</b> <b>O-Terrace Nr. 9523</b> <b>Typ Premium</b>	16/50  Länge: 6000	pressblank	
	<b>Abschlussprofil</b> <b>O-Terrace Nr. 9556</b> , VE= 2 Stab <b>Typ Classic</b>	78/10 Längen: 4500, 6000	Siehe Auswahl	
	<b>Startprofil O-Terrace Nr. 2761</b> zur Befestigung des 1. Brettes <b>Typ Classic</b>	7,7/30  Länge: 3000	pressblank	
	<b>F-Rand- und Abschlussprofil</b> <b>O-Terrace Nr. 9543</b> , <b>Typ Classic</b>	55/40  Länge: 6000	silber eloxiert	
	<b>Montageset Nr. 9490</b> Montageklammen + Schrauben + Bit, zur Befestigung auf Trägerprofil 9552 <b>Typ Classic</b>	VE á 100 St.		
	<b>Montageset Nr. 9486</b> Montageklammen + Schrauben + Bit, Befestigung auf Aluprofil 9524 +9523 <b>Typ Classic</b>	VE á 85 St.		
	<b>Reiniger für Terrassenbretter</b>			

**Bitte beachten Sie die Verarbeitungshinweise!**  
 Diese senden wir Ihnen gerne zu.

# Terrassenbretter Typ Premium



## Einsatzbereiche

- Terrassen, Balkone
- Pooleinfassung
- Bootsstege
- Garten

## Eigenschaften

- splitterfrei, spaltet nicht
- verzieht sich nicht
- umweltfreundlich
- leicht zu montieren
- Montage mit unsichtbarem Klicksystem
- nicht rutschig, auch bei Regenwetter
- beständig gegen Insekten
- wartungsarm, dauerhaft und pflegeleicht

## Standardfarben für Terrassenbretter und Abdeckplatten:

501



Mandelbeige

507

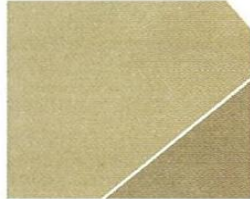

Olivgrün

503

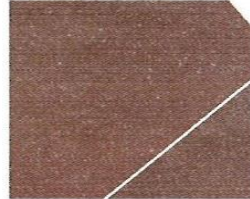

Haselnussbraun

504



Baumrindenbraun

509



Flussteingrau

506



Aprikosenbraun

505



Torfbraun

502



Süßholzschwarz

6

Farbabweichungen sind drucktechnisch bedingt.  
Auf Anfrage senden wir Ihnen gerne Profilmuster zu.

# Terrassenbretter Typ Premium



Abbildung	Artikelbeschreibung	Abmessungen in mm	Farbe
	<b>Terrassenbrett</b> <b>O-Terrace Nr. 9520,</b> 1-seitig gebürstet, 1-seitig glatt <b>Typ Premium</b>	Höhe: 32 Breite: 167 Längen: 4000, 4500, 5000, 6000	Siehe Auswahl
	<b>Tragendes Aluminiumprofil</b> <b>O-Terrace Nr. 9524,</b> 2-seitig verwendbar <b>Typ Premium</b>	80/50  Länge: 6000	pressblank
	<b>Nichttragendes Aluminiumprofil</b> <b>O-Terrace Nr. 9523,</b> <b>Typ Premium</b>	16/50  Länge: 6000	pressblank
	<b>Abschlussprofil</b> <b>O-Terrace Nr. 9556,</b> VE= 2 Stab <b>Typ Premium</b>	78/10 Längen: 4500, 6000	Siehe Auswahl
	<b>Rand- /Abschlusswinkel</b> <b>O-Terrace Nr. 9518,</b> VE= 2 Stab <b>Typ Premium</b>	50/42  Länge: 4500	silber eloxiert
	<b>Eckverbinder</b> <b>O-Terrace Nr. 9495,</b> für Trägerprofil 9524, incl. Schrauben <b>Typ Premium</b>	VE á 10 St.	
	<b>Startclips Nr. 9512,</b> incl. Schrauben, zur Befestigung des 1. Brettes auf Aluminiumprofil 9524 und 9523 <b>Typ Premium</b>	VE á 10 St.	
	<b>Montageset Nr. 9494,</b> besteht aus: Montageklammern + Schrauben + Bit, Befestigung auf Aluprofil 9524 +9523 <b>Typ Premium</b>	VE á 100 St.	
	<b>Reiniger für Terrassenbretter</b>		

**Bitte beachten Sie die Verarbeitungshinweise!**  
 Diese senden wir Ihnen gerne zu.

# Vaganza® Sichtschutz-Elemente



Hochwertige Sichtschutzelemente aus langlebigen Kunststoffprofilen wie bei der Fensterbranche. Robust und unempfindlich gegenüber der Witterung.

Ein Metallkern (bei Pfosten und Dekorelementen) und starkwandige Kunststoffprofile sorgen für hohe Stabilität, und das dauerhaft!

Die Sichtschutzelemente sind in weiß oder mit Dekorfolien lieferbar.

Wenn Sie sich selber von der Qualität überzeugen wollen, besuchen Sie uns, wir haben einige Elemente in unserer Ausstellung aufgebaut.



## Einsatzbereiche

- Grundstücksbegrenzung
- Garten
- Terrassen
- Balkone

## Eigenschaften

- witterungsbeständig
- leicht zu montieren
- wartungsarm, dauerhaft und pflegeleicht
- viele Gestaltungsmöglichkeiten

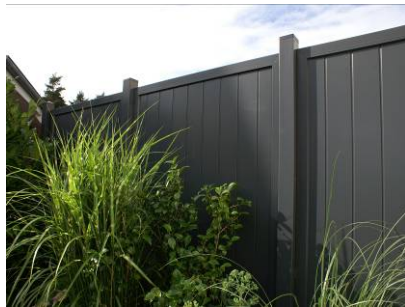

## Beschreibung Torelemente:

- Inklusive PZ-Schloß, Drücker, Bänder, Zubehör

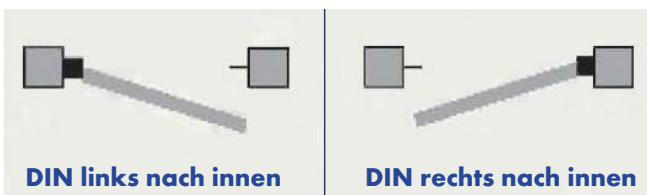

Drehrichtung der Tore (bei Bestellung immer angeben)

# Vaganza® Sichtschutz-Elemente aus Kunststoff



Abbildung	Beschreibung/ Preis in €	Abbildung	Beschreibung/ Preis in €	Abbildung	Beschreibung/ Preis in €
	<b>Breite 1500mm Höhe 1800mm</b>		<b>Breite 880mm Höhe 1800/900mm</b> Schräge rechts		<b>Breite 500mm Höhe 2050mm</b> Mit Rankgitter
	<b>Breite 1500mm Höhe 1800mm</b> Mit Rankgitter		<b>Breite 880mm Höhe 1800/900mm</b> Schräge rechts Mit Rankgitter		<b>Pfosten 1990mm Metallkern 2800mm</b> Abm: 87 x 87 mm
	<b>Breite 880mm Höhe 1800mm</b>		<b>Breite 880mm Höhe 1800/900mm</b> Schräge links		<b>Pfosten 1090mm Metallkern 1890mm</b> Abm: 87 x 87 mm
	<b>Breite 880mm Höhe 1800mm</b> Mit Rankgitter		<b>Breite 880mm Höhe 1800/900mm</b> Schräge links Mit Rankgitter		<b>Pfostenkappe Kugel</b>
	<b>Breite 1000mm Höhe 1800mm</b> Türelement	<b>Bitte beachten: Die angegebenen Maße sind Standardmaße. Sondergrößen bitte anfragen.</b>			<b>Pfostenkappe Pyramide</b>
					<b>Halterset (4 St.)</b> Inkl. Schrauben

### Sonderausstattung:

- Sondergrößen + Ausführungen auf Anfrage
- Rahmen in Dekor, Füllung in weiß: +15%
- Schräg genutete Füllung: +15%
- Element einseitig abgeschrägt: +8%
- Element beidseitig abgeschrägt: +18%
- Riegel senkrecht oder waagrecht: € 92,-

### In folgenden Farben/Dekor lieferbar:

- Anthrazitgrau Nr. 701605
- Silbergrau Nr. 715505
- Tannengrün Nr. 612505
- Moosgrün Nr. 600505
- Stahlblau Nr. 515005
- Golden Oak Nr. 2178001

# Verarbeitungshinweise für Sichtschutzelemente



## Lichtes Maß zwischen den Pfosten:

Elementbreite + 10 mm



### Inhalt Halterset:

- 4 x Halter
- 8 x Blechschrauben 4,2 x 38 mm zur Befestigung der Halter am Pfosten
- 4 x Sechskantschrauben M5 zur Befestigung der Halter am Element
- 4 x Mutter M5
- 8 x Abdeckkappe für Sechskantschraube und Mutter

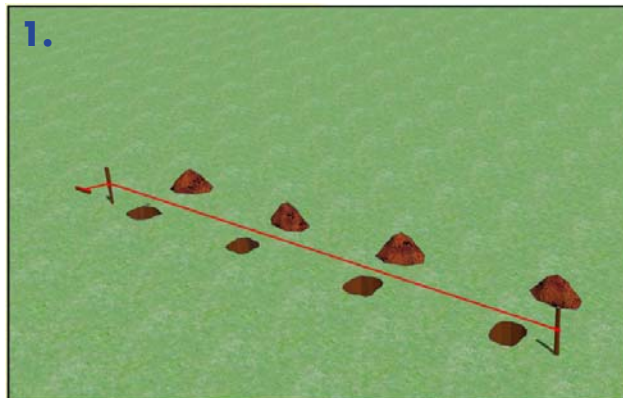

1. Spannen Sie eine Schnur entlang der geplanten Sichtschutzanlage und heben Sie die Löcher aus.

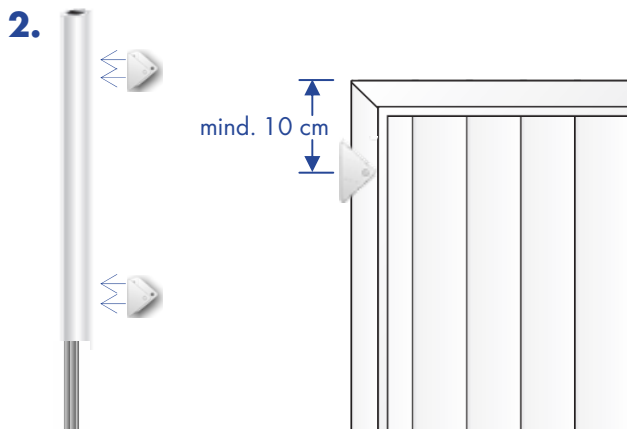

2. Befestigen Sie die Sichtschutzhalter mit den beiliegenden Schrauben am Pfosten. Die Löcher mit einem 3 mm Bohrer vorbohren. Bitte die Abstände beachten!



3. Verbinden Sie die beiden ersten Pfosten mit dem Element und stellen Sie das Element in die vorgesehenen Erdlöcher. Richten Sie es dann aus. Wir empfehlen eine Bodenfreiheit von 10 cm. Stützen sie die Pfosten mit Latten ab.

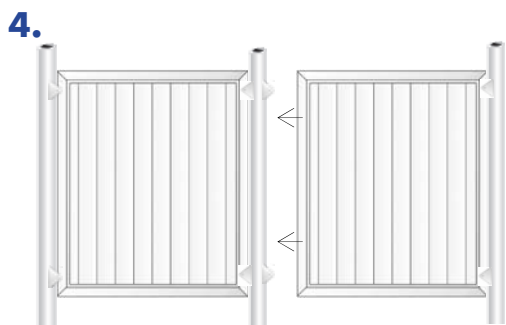

4. Verbinden Sie nun den nächsten Pfosten mit dem nächsten Element und stellen dieses in das Erdloch. Richten Sie das Element aus, stützen es ab und befestigen es an dem bereits montierten Pfosten.

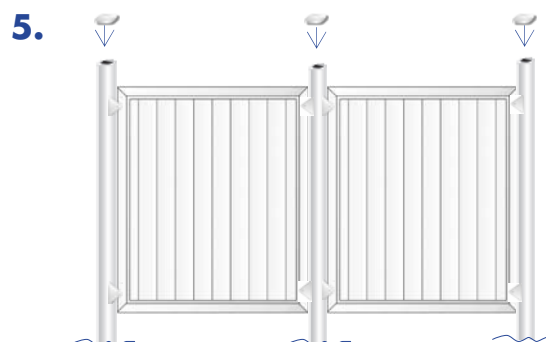

5. Kontrollieren Sie die Ausrichtung der Anlage und verfüllen Sie dann die Löcher mit Beton. Zum Abschluss setzen Sie die Pfostenkappen und die Abdeckkappen der Muttern auf. So einfach ist er Aufbau. Freuen Sie sich jetzt über Ihre VAGANZA® Sichtschutzelemente!

















**Bestellung**

**Anfrage für Sichtschutz-Elemente**

Firma: \_\_\_\_\_  
 \_\_\_\_\_  
 \_\_\_\_\_

Datum: \_\_\_\_\_  
 Bearbeitet durch: \_\_\_\_\_  
 Kommission /  
 Auftragsnummer: \_\_\_\_\_

	<b>Breite:</b> _____ <b>Höhe:</b> _____ <input type="checkbox"/> <b>Weiß</b> <input type="checkbox"/> <b>Dekor:</b> _____	<b>Menge:</b> _____ <b>St.</b>		<b>Breite:</b> _____ <b>Höhe:</b> _____ <input type="checkbox"/> <b>Weiß</b> <input type="checkbox"/> <b>Dekor:</b> _____	<b>Menge:</b> _____ <b>St.</b>
	<b>Breite:</b> _____ <b>Höhe:</b> _____ <input type="checkbox"/> <b>Weiß</b> <input type="checkbox"/> <b>Dekor:</b> _____	<b>Menge:</b> _____ <b>St.</b>		<b>Breite:</b> _____ <b>Höhe:</b> _____ <input type="checkbox"/> <b>Weiß</b> <input type="checkbox"/> <b>Dekor:</b> _____	<b>Menge:</b> _____ <b>St.</b>
	<b>Breite:</b> _____ <b>Höhe:</b> _____ <input type="checkbox"/> <b>Weiß</b> <input type="checkbox"/> <b>Dekor:</b> _____	<b>Menge:</b> _____ <b>St.</b>		<b>Breite:</b> _____ <b>Höhe:</b> _____ <input type="checkbox"/> <b>Weiß</b> <input type="checkbox"/> <b>Dekor:</b> _____	<b>Menge:</b> _____ <b>St.</b>
	<b>Breite:</b> _____ <b>Höhe:</b> _____ <input type="checkbox"/> <b>Weiß</b> <input type="checkbox"/> <b>Dekor:</b> _____	<b>Menge:</b> _____ <b>St.</b>		<b>Breite:</b> _____ <b>Höhe:</b> _____ <input type="checkbox"/> <b>Weiß</b> <input type="checkbox"/> <b>Dekor:</b> _____	<b>Menge:</b> _____ <b>St.</b>
	<b>Breite:</b> _____ <b>Höhe:</b> _____ <input type="checkbox"/> <b>Weiß</b> <input type="checkbox"/> <b>Dekor:</b> _____	<b>Menge:</b> _____ <b>St.</b>		<b>Breite:</b> _____ <b>Höhe:</b> _____ <input type="checkbox"/> <b>Weiß</b> <input type="checkbox"/> <b>Dekor:</b> _____	<b>Menge:</b> _____ <b>St.</b> <b>DIN Richtung:</b> _____
	<input type="checkbox"/> <b>Weiß</b> <input type="checkbox"/> <b>Dekor:</b> _____	<b>Menge:</b> _____ <b>St.</b>	<b>Pfosten</b> 	<b>Höhe:</b> _____ <input type="checkbox"/> <b>Weiß</b> <input type="checkbox"/> <b>Dekor:</b> _____	<b>Menge:</b> _____ <b>St.</b>
<b>Sonderausstattung:</b> <input type="checkbox"/> <b>Rahmen in Dekor</b> _____ <input type="checkbox"/> <b>Schräge Füllung</b> <input type="checkbox"/> <b>Element einseitig abgeschrägt</b> <input type="checkbox"/> <b>Element beidseitig abgeschrägt</b> <input type="checkbox"/> <b>Riegel senkrecht oder waagrecht</b>			<b>Pfostenkappe Pyramide</b> 	<input type="checkbox"/> <b>Weiß</b> <input type="checkbox"/> <b>Dekor:</b> _____	<b>Menge:</b> _____ <b>St.</b>
			<b>Pfostenkappe Kugel</b> 	<input type="checkbox"/> <b>Weiß</b> <input type="checkbox"/> <b>Dekor:</b> _____	<b>Menge:</b> _____ <b>St.</b>

**Sonstige Angaben:**

\_\_\_\_\_  
 \_\_\_\_\_  
 \_\_\_\_\_

Datum / Unterschrift: \_\_\_\_\_

# Vaganza® Zaunsystem aus Kunststoff



Das Vaganza Zaunsystem verbindet zeitloses Design mit hochwertiger Qualität. Die Zaunfelder sind fix und fertig montiert und bestehen aus hochstabilen und lichtbeständigen Kunststoffprofilen mit einer optisch einwandfreien Oberfläche. Anhand der ausführlichen Aufbauanleitung lässt sich das Vaganza Zaunsystem kinderleicht aufbauen. Die Torelemente sind ebenfalls komplett vormontiert und bestehen aus einem pulverbeschichteten Aluminiumrahmen.



## Einsatzbereiche

- Grundstücksbegrenzungen
- Gärten
- Terrassen
- Balkone

## Eigenschaften

- witterungsbeständig
- leicht zu montieren
- wartungsarm, dauerhaft und pflegeleicht
- viele Gestaltungsmöglichkeiten



## Beschreibung Torelemente:

- Inklusive PZ-Schloß, Drücker, Bänder, Zubehör
- pulverbeschichtete Aluminiumprofile, vormontiert
- Die Torelemente von 3300 mm Breite sind zusätzlich mit einem Bodenfeststeller ausgestattet



Lattenprofil  
mit Kappe



Querriegel-  
halter



Toranlage

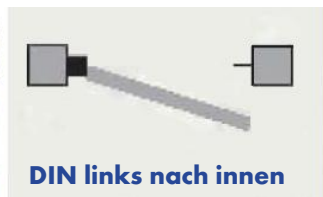

**DIN links nach innen**



**DIN rechts nach innen**

Drehrichtung der Tore (bei Bestellung immer angeben)

# Vaganza® Zaunsystem aus Kunststoff



Abbildung	Beschreibung/ Preis in €	Abbildung	Beschreibung/ Preis in €
 100	<b>Zaunfeld gerade</b> <b>Breite 1800mm</b> <b>Höhe 750mm</b>	 101	<b>Torelement gerade, 1 Flügel</b> Beschreibung + Zubehör: Seite 12 <b>Breite 1000mm, Höhe 750mm</b>
 200	<b>Zaunfeld Unterbogen</b> <b>Breite 1800mm</b> <b>Höhe 750/650mm</b>	 102	<b>Torelement gerade, 2 Flügel</b> Beschreibung + Zubehör: Seite 12 <b>Breite 3300mm, Höhe 750mm</b>
 300	<b>Zaunfeld Oberbogen</b> <b>Breite 1800mm</b> <b>Höhe 650/750mm</b>	 201	<b>Torelement Unterbogen, 1 Flügel</b> Beschreibung + Zubehör: Seite 12 <b>Breite 1000, Höhe 750/650mm</b>
 1300 mm	<b>Pfosten 87 x 87 mm</b> <b>mit Aluminiumkern</b> <b>Länge 1300 mm</b>	 202	<b>Torelement Unterbogen, 2 Flügel</b> Beschreibung + Zubehör: Seite 12 <b>Breite 3300, Höhe 750/650mm</b>
	<b>Pfostenkappe</b> <b>Pyramide</b>	 301	<b>Torelement Oberbogen, 1 Flügel</b> Beschreibung + Zubehör: Seite 12 <b>Breite 1000, Höhe 650/750mm</b>
	<b>Pfostenkappe</b> <b>Kugel</b> * farblich angepasst	 302	<b>Torelement Oberbogen, 2 Flügel</b> Beschreibung + Zubehör: Seite 12 <b>Breite 3300, Höhe 650/750mm</b>
	<b>Halterset für 1 Zaunfeld</b> Inkl. Schrauben		<b>Pfostenschuh zum Aufdübeln</b> verzinkt: 63,50

**Bitte beachten: Die angegebenen Maße sind Standardmaße. Die Zaunelemente können auch auf Ihr Wunschmaß gefertigt werden. Bitte wenden Sie sich an unser Verkaufsteam.**

**In folgenden Farben/Dekor lieferbar:**

- Anthrazitgrau Nr. 701605
- Silbergrau Nr. 715505
- Tannengrün Nr. 612505
- Moosgrün Nr. 600505
- Stahlblau Nr. 515005
- Golden Oak Nr. 2178001

# Verarbeitungshinweise für das Zaunsystem



1.

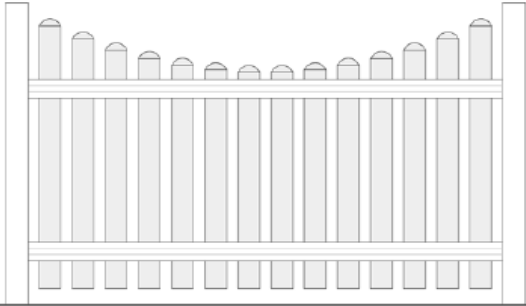

Rastermaß von Pfostenmitte bis Pfostenmitte = Elementbreite + 10cm. Justieren Sie das Zaunelement in der gewünschten Höhe an den Pfosten und zeichnen Sie die Positionen der Querriegelhalter an den Pfosten.

2.

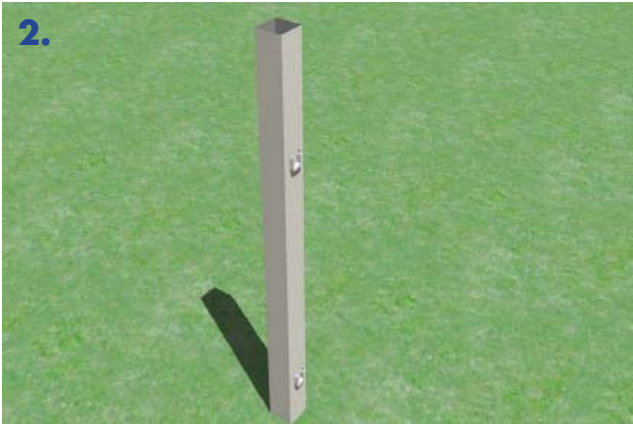

Montieren Sie die beiden unteren Hälften der Querriegelhalter.

3.

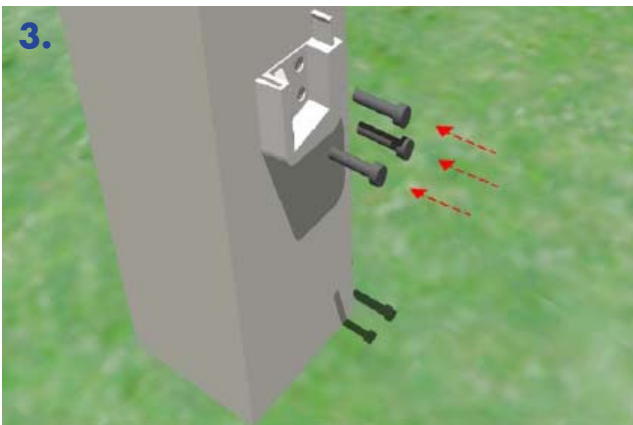

Schrauben Sie den unteren Querriegelhalter mittig an den Pfosten an. Die Schrauben sind selbstschneidend, es ist daher kein Vorbohren nötig.

4.



Hängen Sie nun das Element in die Querriegelhalter ein.

5.

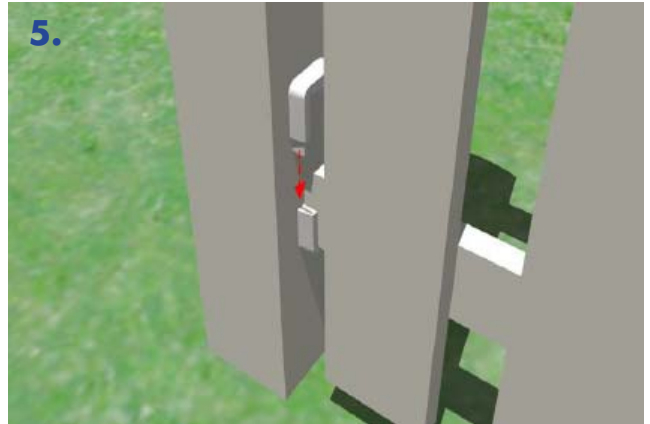

Wenn Sie das Element eingehängt haben, drücken Sie das obere Stück des Querriegelhalters auf das Untere, bis es einrastet. Das Element ist nun am Pfosten fixiert.

6.

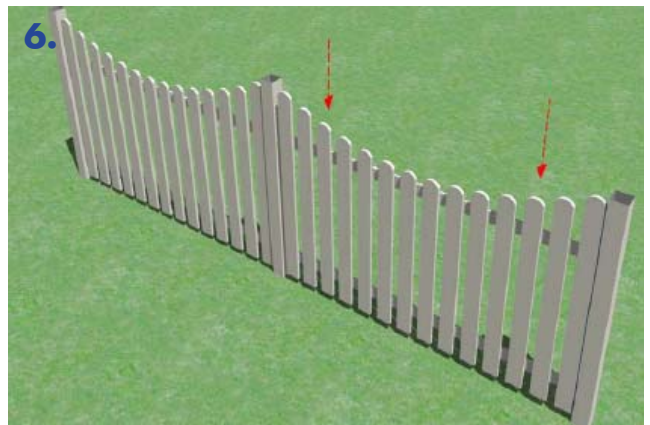

Fahren Sie nun mit den nächsten Elementen wie oben beschrieben fort.



**Bestellung**

**Anfrage für Kunststoff-Zaunsystem**

Firma: \_\_\_\_\_  
 \_\_\_\_\_  
 \_\_\_\_\_

Datum: \_\_\_\_\_  
 Bearbeitet durch: \_\_\_\_\_  
 \_\_\_\_\_

 <b>100</b>	<b>Zaunfeld gerade</b> Breite: _____ <input type="checkbox"/> Weiß <input type="checkbox"/> Dekor: _____	Menge: _____ St.	 <b>101</b> 1 Flügel	<b>Torelement gerade</b> Breite: _____ <input type="checkbox"/> Weiß <input type="checkbox"/> Dekor: _____	Menge: _____ St. DIN Richtung: _____
 <b>200</b>	<b>Zaunfeld Unterbogen</b> Breite: _____ <input type="checkbox"/> Weiß <input type="checkbox"/> Dekor: _____	Menge: _____ St.	 <b>102</b> 2 Flügel	<b>Torelement gerade</b> Breite: _____ <input type="checkbox"/> Weiß <input type="checkbox"/> Dekor: _____	Menge: _____ St. DIN Richtung: _____
 <b>300</b>	<b>Zaunfeld Oberbogen</b> Breite: _____ <input type="checkbox"/> Weiß <input type="checkbox"/> Dekor: _____	Menge: _____ St.	 <b>201</b> 1 Flügel	<b>Torelement Unterbogen, 1 Flügel</b> Breite: _____ <input type="checkbox"/> Weiß <input type="checkbox"/> Dekor: _____	Menge: _____ St. DIN Richtung: _____
 <b>301</b> 1 Flügel	<b>Torelement Oberbogen, 1 Flügel</b> Breite: _____ <input type="checkbox"/> Weiß <input type="checkbox"/> Dekor: _____	Menge: _____ St. DIN Richtung: _____	 <b>202</b> 2 Flügel	<b>Torelement Unterbogen, 2 Flügel</b> Breite: _____ <input type="checkbox"/> Weiß <input type="checkbox"/> Dekor: _____	Menge: _____ St. DIN Richtung: _____
 <b>302</b> 2 Flügel	<b>Torelement Oberbogen, 2 Flügel</b> Breite: _____ <input type="checkbox"/> Weiß <input type="checkbox"/> Dekor: _____	Menge: _____ St. DIN Richtung: _____		<b>Pfosten mit Aluminiumkern</b> Länge: 1300 mm <input type="checkbox"/> Weiß <input type="checkbox"/> Dekor: _____	Menge: _____ St.



Lattenprofil mit Kappe      Querriegelhalter      Toranlage

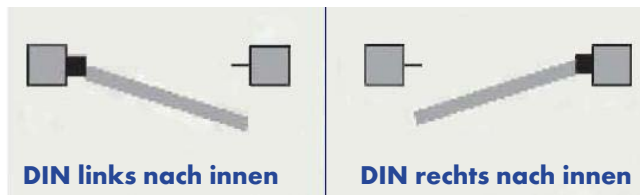

**DIN links nach innen**      **DIN rechts nach innen**  
 Drehrichtung der Tore (bei Bestellung immer angeben)

**Pfostenkappe Pyramide**  
 Weiß  
 Dekor: \_\_\_\_\_  
 Menge: \_\_\_\_\_ St.

**Pfostenkappe Kugel**  
 Weiß  
 Dekor: \_\_\_\_\_  
 Menge: \_\_\_\_\_ St.

**Halterset für 1 Zaunfeld**  
 Weiß  
 Dekor: \_\_\_\_\_  
 Menge: \_\_\_\_\_ St.

**Sonstige Angaben:**  
 \_\_\_\_\_  
 \_\_\_\_\_

Datum / Unterschrift: \_\_\_\_\_

# Terrassenbretter / Sichtschutz-Elemente und Zäune Katalog 7

